

**ASUS®**

**Serie VG279Q1A**

**Monitor LCD**

# **Guida dell'utente**

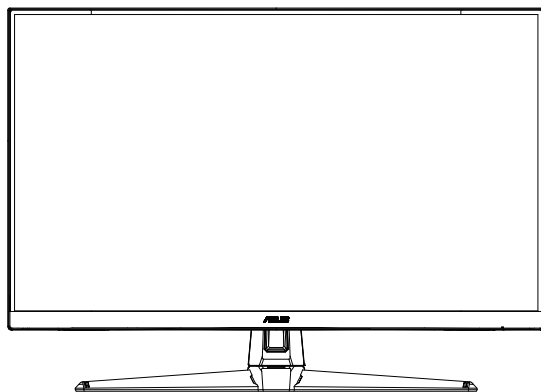

**HDMI™**  
HIGH-DEFINITION MULTIMEDIA INTERFACE

# Contenuti

Avvisi .....	iii
Informazioni sulla sicurezza .....	iv
Cura e pulizia .....	vi
1.1 Benvenuto! .....	1-1
1.2 Contenuti della confezione .....	1-1
1.3 Montaggio del monitor .....	1-2
1.4 Collegamento dei cavi .....	1-3
1.4.1 Retro del monitor LCD .....	1-3
1.5 Presentazione del monitor .....	1-4
1.5.1 Uso dei tasti di controllo .....	1-4
2.1 Regolazione del monitor .....	2-1
2.2 Staccare il braccio/supporto (per montaggio su parete VESA)2-2	
2.3 Dimensioni esterne.....	2-3
3.1 Menu OSD (On-Screen Display).....	3-1
3.1.1 Come effettuare la riconfigurazione .....	3-1
3.1.2 Introduzione alle funzioni dell'OSD .....	3-2
3.2 Specifiche .....	3-7
3.3 Risoluzione dei problemi (FAQ).....	3-8
3.4 Elenco temporizzazioni supportate.....	3-9

Copyright © 2020 ASUSTeK COMPUTER INC. Tutti i diritti riservati.

Nessuna parte di questo manuale, includendo i prodotti ed il software in esso contenuti, può essere riprodotta, trasmessa, trascritta, archiviata in sistemi d'archiviazione o tradotta in qualsiasi lingua, in nessuna forma o tramite alcun mezzo, fatta eccezione per la documentazione conservata a scopi di backup, senza espressa autorizzazione scritta della ASUSTeK COMPUTER INC. ("ASUS").

La garanzia del prodotto o l'assistenza non sarà estesa se: (1) il prodotto viene riparato, modificato o alterato, a meno che tali riparazioni, modifiche o alterazioni non siano state autorizzate per iscritto da ASUS; oppure (2) il numero di serie del prodotto viene danneggiato o è assente.

ASUS FORNISCE QUESTO MANUALE "COSÌ COM'È" SENZA GARANZIA DI ALCUN TIPO, SIA ESSA IMPLICITA O ESPlicita, COMPRESA MA NON LE GARANZIE O CONDIZIONI IMPLICITE DI COMMERCIALIZZABILITÀ O IDONEITÀ PER UN PARTICOLARE SCOPO. IN NESSUN CASO ASUS, I SUOI DIRIGENTI, FUNZIONARI, IMPIEGATI O DISTRIBUTORI SONO RESPONSABILI PER QUALSIASI DANNO INDIRETTO, SPECIALE, ACCIDENTALE O CONSEGUENTE (COMPRESI DANNI DERIVANTI DA PERDITA DI PROFITTO, PERDITA DI CONTRATTI, PERDITA D'USO O DI DATI, INTERRUZIONE DELL'ATTIVITÀ E SIMILI), ANCHE SE ASUS È STATA AVVISATA DELLA POSSIBILITÀ CHE TALI DANNI SI POSSANO VERIFICARE IN SEGUITO A QUALSIASI DIFETTO O ERRORE NEL PRESENTE MANUALE O NEL PRODOTTO.

LE SPECIFICHE E LE INFORMAZIONI CONTENUTE IN QUESTO MANUALE SONO FORNITE A SOLO USO INFORMATIVO E SONO SOGGETTE A CAMBIAMENTI IN QUALSIASI MOMENTO, SENZA PREAVVISO, E NON POSSONO ESSERE INTERPRETATE COME UN IMPEGNO DA PARTE DI ASUS. ASUS NON SI ASSUME ALCUNA RESPONSABILITÀ E NON SI FA CARICO DI NESSUN ERRORE O INESATTEZZA CHE POSSA COMPARIRE IN QUESTO MANUALE, COMPRESI I PRODOTTI E I SOFTWARE DESCRITTI AL SUO INTERNO.

I prodotti e nomi delle aziende che compaiono in questo manuale possono o meno essere marchi registrati o copyright delle rispettive aziende, e sono usati solo a scopo identificativo o illustrativo a beneficio dell'utente, senza alcuna intenzione di violare i diritti di alcuno.

# Avvisi

## Dichiarazione della Commissione Federale per le Comunicazioni

Questo dispositivo è conforme alla Parte 15 delle Norme FCC. Il funzionamento è soggetto alle seguenti due condizioni:

- Questo dispositivo non può provocare interferenze dannose.
- Questo dispositivo deve poter ricevere qualsiasi interferenza, incluse quelle che potrebbero causare un funzionamento indesiderato.

Questa apparecchiatura è stata collaudata e trovata conforme ai limiti di un dispositivo digitale di Classe B, in conformità alla Parte 15 delle Norme FCC. Questi limiti sono designati a fornire una protezione ragionevole da interferenze dannose in un'installazione privata. Questo apparecchio genera, utilizza e può irradiare energia di radiofrequenza e, se non è installato ed utilizzato in accordo alle istruzioni del produttore, può causare interferenze dannose alle comunicazioni radio. Tuttavia, non esiste la certezza che si possano evitare interferenze nel caso di installazioni specifiche. Se questa apparecchiatura provoca interferenze dannose alla ricezione radiofonica o televisiva, che possono essere determinate accendendo o spegnendo l'apparecchiatura, l'utente è incoraggiato a cercare di correggere l'interferenza prendendo una o più delle seguenti misure:

- Riorientare o riposizionare l'antenna di ricezione.
- Aumentare la distanza tra l'attrezzatura ed il ricevitore.
- Collegare l'apparecchiatura ad una presa di corrente su un circuito diverso da quello a cui è collegato il ricevitore.
- Consultare il rivenditore o un tecnico esperto radio/TV per ottenere assistenza.

## Dichiarazione Ente canadese per le comunicazioni

Questa apparecchiatura è stata trovata conforme ai limiti della Classe B per le emissioni di onde radio da apparecchi digitali come previsto dal Radio Interference Regulations del Canadian Department of Communications.

Questo apparecchio digitale di classe B è conforme all'ICES-003 canadese.

Il dispositivo potrebbe cadere e provocare gravi lesioni personali o perfino la morte. Questo dispositivo deve essere fissato in modo sicuro al pavimento/alla parete osservando le istruzioni di installazione per prevenire lesioni.



## Informazioni sulla sicurezza

- Prima di configurare il monitor, leggere attentamente tutta la documentazione fornita.
- Per prevenire pericoli di incendi o scosse elettriche, non esporre il monitor a pioggia o umidità.
- Non cercare di aprire l'alloggiamento del monitor. Le alte tensioni pericolose all'interno del monitor potrebbero causare gravi lesioni fisiche.
- Se l'alimentatore è rotto, non cercare di ripararlo da soli. Contattare un tecnico qualificato o il proprio rivenditore.
- Prima di utilizzare il prodotto, assicurarsi che tutti i cavi siano collegati correttamente e che i cavi di alimentazione non siano danneggiati. Se si rileva qualche danno, contattare immediatamente il proprio rivenditore.
- Le fessure e le aperture situate sulla parte posteriore o superiore dell'alloggiamento sono per la ventilazione. Non bloccare le fessure. Non posizionare questo prodotto vicino o sopra un radiatore o una fonte di calore a meno che non sia garantita un'adeguata ventilazione.
- Il monitor deve funzionare solo con il tipo di alimentazione indicata nella targhetta. Se non si conosce il tipo di alimentazione domestica di cui si dispone, consultare il rivenditore o il fornitore locale di energia.
- Utilizzare la spina di alimentazione adeguata in conformità allo standard di alimentazione locale.
- Non sovraccaricare le prese e le prolunghe. Il sovraccarico può provocare incendi o scosse elettriche.
- Evitare polvere, umidità e temperature estreme. Non posizionare il monitor in un'area in cui potrebbe bagnarsi. Posizionare il monitor su una superficie stabile.
- Scollegare l'unità durante i temporali o se non viene utilizzato per un periodo di tempo prolungato. In tal modo, si proteggerà il monitor dai danni causati da sbalzi di corrente.
- Non inserire oggetti o versare liquidi di alcun tipo nelle fessure dell'alloggiamento del monitor.
- Per garantire il funzionamento appropriato, usare il monitor solo con computer approvati UL che hanno ricettacoli configurati appropriatamente e marcati 100-240 V CA.
- La presa deve trovarsi vicino all'apparecchiatura e deve essere facilmente accessibile.
- Se si riscontrano problemi tecnici con il monitor, contattare un tecnico qualificato o il proprio rivenditore.

- Prima di collegare la spina alla rete elettrica, fornire la messa a terra. E, quando si scollega la messa a terra, assicurarsi di scollegarla dopo aver estratto la spina dalla rete elettrica.
- Utilizzare l'adattatore ADP-65GD B di DELTA.

## **AVVISO**

L'uso di cuffie o auricolari diversi da quelli specificati potrebbe causare la perdita dell'udito a causa di eccessiva pressione acustica.

## Cura e pulizia

- Prima di sollevare o spostare il monitor, è meglio scollegare i cavi e il cavo di alimentazione. Osservare le corrette tecniche di sollevamento durante il posizionamento del monitor. Quando si solleva o trasporta il monitor, afferrarlo dai bordi. Non sollevare il display dal supporto o dal cavo.
- Pulizia. Spegnerne il monitor e scollegare il cavo di alimentazione. Pulire la superficie del monitor con un panno non abrasivo privo di lanugine. Le macchie difficili possono essere rimosse con un panno inumidito con un detergente delicato.
- Evitare l'utilizzo di detersivi contenenti alcol o acetone. Utilizzare detersivi adeguati per display LCD. Non spruzzare il detergente direttamente sullo schermo, in quanto potrebbe gocciolare all'interno del monitor e causare scosse elettriche.

### I seguenti sintomi sono normali con il monitor:

- A causa della natura della luce fluorescente, lo schermo può tremolare durante l'utilizzo iniziale. Spegnerne e riaccendere l'interruttore di alimentazione ed assicurarsi che il tremolio scompaia.
- Si può notare un leggero sbilanciamento della luminosità sullo schermo a seconda del modello di monitor che si utilizza.
- Se la stessa immagine viene visualizzata per ore, quando si cambia schermata si potrà vedere, sulla schermata attuale, l'impressione della schermata precedente. Lo schermo si riprende lentamente o si può spegnere il monitor per alcune ore.
- Quando lo schermo diventa nero o lampeggia, oppure non funziona, contattare il proprio rivenditore o il centro di assistenza per la riparazione. Non riparare lo schermo da soli!

### Convenzioni usate nel presente manuale



**AVVISO:** Informazioni per evitare lesioni personali quando si cerca di completare un'operazione.



**ATTENZIONE:** Informazioni per evitare danni ai componenti quando si cerca di completare un'operazione.



**IMPORTANTE:** Informazioni che si DEVONO seguire per completare un'operazione.



**NOTA:** Suggerimenti e informazioni supplementari per aiutare a completare un'operazione.

## **Dove trovare ulteriori informazioni**

Consultare le seguenti fonti per ulteriori informazioni e per gli aggiornamenti su prodotti e software.

### **1. Siti web ASUS**

I siti web ASUS in tutto il mondo forniscono informazioni aggiornate su hardware e software ASUS. Consultare <http://www.asus.com>

### **2. Documentazione opzionale**

La confezione del prodotto potrebbe includere documentazione opzionale aggiunta dal rivenditore. Tali documenti non fanno parte della confezione standard.

## 1.1 Benvenuto!

Congratulazioni per l'acquisto del monitor LCD ASUS®!

L'ultimo monitor LCD widescreen ASUS offre immagini nitide, più ampie e più luminose, oltre ad una miriade di caratteristiche che migliorano la visualizzazione.

Con queste funzioni si godrà della comodità e della deliziosa esperienza visiva fornita dal monitor!

## 1.2 Contenuti della confezione

La confezione deve contenere i seguenti elementi:

- ✓ Monitor LCD
- ✓ Base
- ✓ Guida rapida
- ✓ Scheda della garanzia
- ✓ Adattatore di corrente
- ✓ 1x Cavo d'alimentazione
- ✓ 1x Cavo HDMI (opzionale)
- ✓ 1x Cavo DP (optional)



- 
- Se alcuni elementi appaiono danneggiati o sono assenti, contattare immediatamente il proprio rivenditore.
-

## 1.3 Montaggio del monitor

### Per assemblare il monitor:

1. Allineare il foro della vite sul braccio con la vite fornita insieme alla base. Inserire quindi la base nel braccio.
2. Fissare la base al braccio serrando la vite fornita in dotazione.

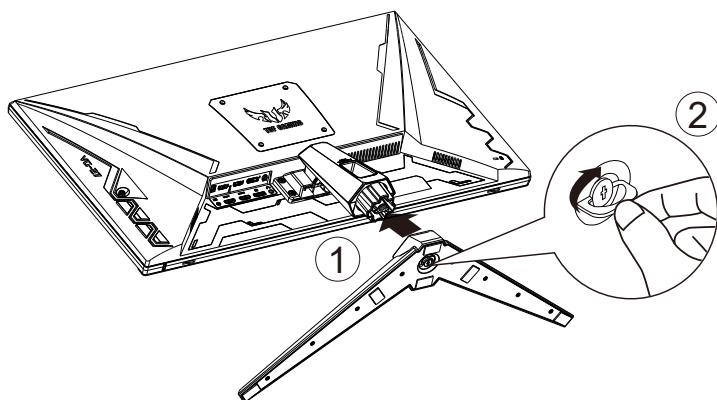

\*Dimensioni vite della base: M6 x 17 mm

## 1.4 Collegamento dei cavi

### 1.4.1 Retro del monitor LCD

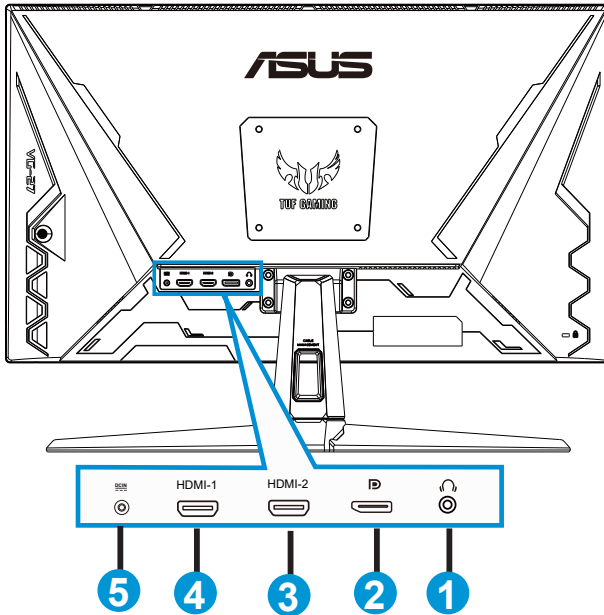

1. Porta uscita cuffie
2. Porta ingresso DP
3. Porta HDMI2
4. Porta HDMI1
5. Porta ingresso DC

## 1.5 Presentazione del monitor

### 1.5.1 Uso dei tasti di controllo

Utilizzare i tasti del pannello posteriore del monitor per regolare le impostazioni dell'immagine.

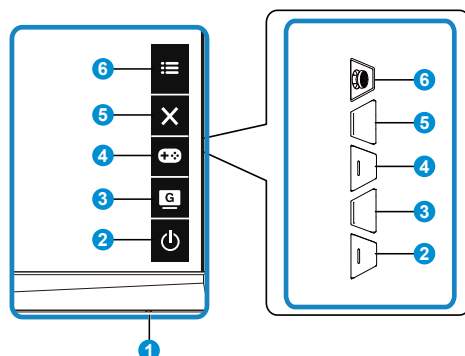

#### 1. Indicatore alimentazione:

- La definizione dei colori dell'indicatore d'alimentazione è descritta nella tabella che segue.

Stato	Descrizione
Bianco	ATTIVO
Giallo	Modalità standby
SPENTO	SPENTO

#### 2. Tasto di alimentazione:

- Premere questo tasto per accendere/spegnere il monitor.

#### 3. Tasto GameVisual:





- Premere questo tasto di scelta rapida per passare tra sette modalità video preimpostate (Modalità scenario, Modalità gara, Modalità cinema, Modalità RTS/RPG, Modalità FPS, Modalità sRGB e Modalità MOBA) con GameVisual™ Video Intelligence Technology.



#### 4. Tasto GamePlus:



- **GamePlus:** La funzione GamePlus fornisce uno strumento e crea un ambiente di gioco migliore per gli utenti quando giocano a tipi diversi di gioco. In particolare, la funzione Mirino è progettata appositamente per i nuovi giocatori o i principianti interessati a giochi soprattutto in prima persona (FPS).

Attivazione di GamePlus:

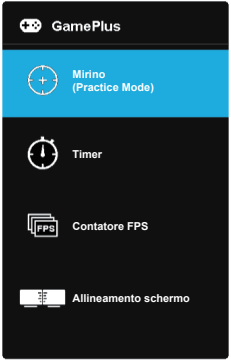
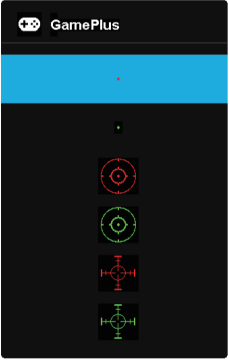
- Premere **GamePlus** per accedere al menu principale GamePlus.

- Attiva la funzione Mirino, Timer o Contatore FPS, oppure Allineamento schermo.
- Spostare il tasto  verso l'alto/il basso per selezionare e premere  per confermare la funzione desiderata. Premere il tasto  per uscire e chiudere.
- Mirino/Timer/Contatore FPS può essere spostato premendo il tasto a  5 direzioni.

GamePlus Menu principale	GamePlus-Mirino	GamePlus-Timer
		

5.  Tasto Chiudi:
  - Uscita dal menu OSD.
6.  Tasto (5 vie):
  - Attiva il menu OSD. Consente di eseguire la voce di menu OSD selezionata.
  - Aumenta/diminuisce i valori, oppure sposta la selezione verso l'alto/basso/sinistra/destra

## 2.1 Regolazione del monitor

- Per una visione ottimale, si consiglia di guardare l'intero monitor, quindi regolare il monitor in base all'angolo di visione più comodo.
- Afferrare il supporto per impedire che il monitor cada quando si cambia l'inclinazione.
- L'angolazione del monitor può essere regolata da  $+23^\circ$  e  $-5^\circ$  ed è consentita una rotazione verso sinistra o destra di  $15^\circ$ .

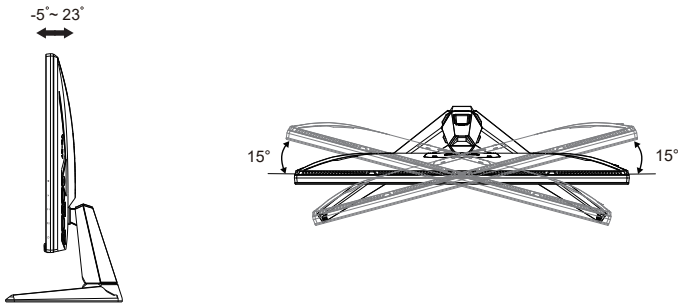

## 2.2 Staccare il braccio/supporto (per montaggio su parete VESA)

La base staccabile di questo monitor è progettata in modo particolare per il montaggio su parete VESA.

### Per rimuovere il braccio/supporto

1. Scollegare i cavi di alimentazione e del segnale. Posizionare il monitor con cautela con la parte anteriore verso il basso tenendolo all'interno della confezione in polistirolo espanso.
2. Togliere le quattro (4) viti che fissano il braccio alla parte posteriore del monitor.
3. Rimuovere il supporto (braccio e base) dal monitor.



- 
- Il kit di montaggio a parete VESA (100 x 100 mm) deve essere acquistato separatamente.
  - Usare solo con supporti per installazione su parete omologati UL con l'appropriato rapporto peso/carico minimo di 28,8 kg (dimensioni delle viti: M4 x 10 mm).
-

## 2.3 Dimensioni esterne

Unità: mm

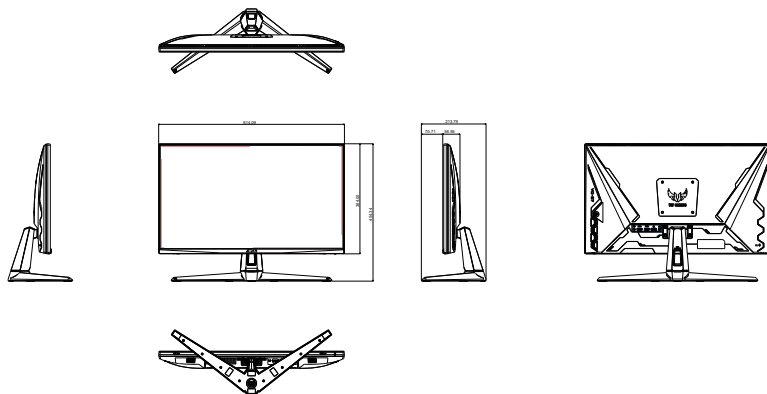

## 3.1 Menu OSD (On-Screen Display)

### 3.1.1 Come effettuare la riconfigurazione

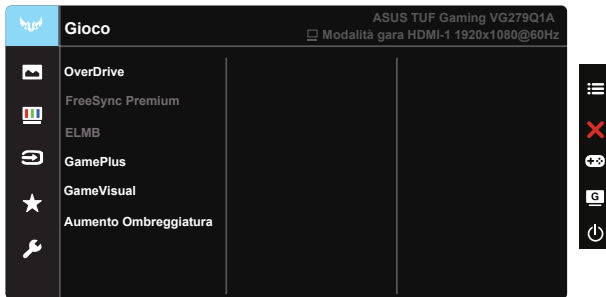

1. Premere il tasto centrale a 5 vie per attivare il menu OSD.
2. Premere i tasti ▼ e ▲ per passare tra le opzioni del Menu. Quando ci si sposta da un'icona all'altra, è evidenziato il nome dell'opzione.
3. Premere il tasto centrale per selezionare la voce evidenziata nel menu.
4. Premere i tasti ▼ e ▲ per selezionare il parametro voluto.
5. Premere il tasto centrale per accedere alla barra di scorrimento e poi usare il tasto ▼ o ▲, in base agli indicatori nel menu, per eseguire le modifiche.
6. Premere il tasto ◀/▶ per spostarsi verso sinistra/destra nel menu.

## 3.1.2 Introduzione alle funzioni dell'OSD

### 1. Gioco

Questa funzione contiene sei funzioni secondarie selezionabili in base alle proprie preferenze.



- **OverDrive:** La gamma di regolazione è tra 0 e 100.
- **FreeSync Premium:** Consente ad una sorgente grafica compatibile FreeSync di regolare dinamicamente la frequenza di aggiornamento del display in base ai frame rate dei contenuti tipici per ottenere un aggiornamento del display a risparmio energetico, virtualmente fluido e a bassa latenza.
- **ELMB:** selezionare per ridurre la sfocatura del movimento e diminuire la sezione soggetta a ghosting quando sullo schermo sono presenti oggetti che si muovono velocemente.
- **GamePlus:** Attiva la funzione Mirino, Timer o Contatore FPS, oppure Allineamento schermo.
- **GameVisual:** Questa funzione dispone di sette funzioni secondarie che possono essere selezionate in base alle preferenze personali.
- **Aumento Ombreggiatura:** L'ottimizzazione del colore scuro regola la curva della gamma del monitor per arricchire i toni scuri di un'immagine, rendendo le scene e gli oggetti scuri molto più facili da trovare.



- 
- In Modalità gara, le funzioni Saturazione e ASCR non sono configurabili.
  - In Modalità sRGB, le funzioni Saturazione, Tonalità pelle, Colore, Luminosità, Contrasto e ASCR non sono configurabili.
  - In Modalità MOBA, le funzioni Saturazione e ASCR non sono configurabili.
-

## 2. Immagine

È possibile regolare **Luminosità**, **Contrasto**, **VividPixel**, **ASCR**, **Controlli** e **Filtro luce blu** da questa funzione principale.

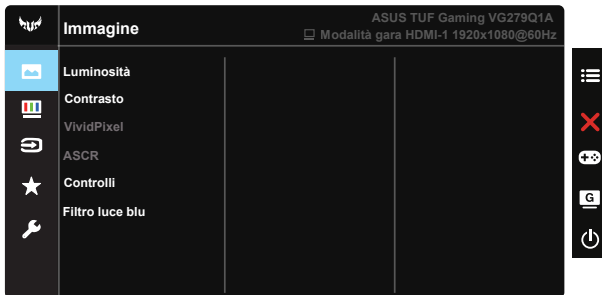

- **Luminosità:** La gamma di regolazione è tra 0 e 100.
- **Contrasto:** La gamma di regolazione è tra 0 e 100.
- **VividPixel:** Tecnologia esclusiva ASUS che porta vedute realistiche per una visione cristallina ed orientata ai dettagli. La gamma di regolazione è tra 0 e 100.
- **ASCR:** Selezionare **ATTIVO** o **SPENTO** per abilitare o disabilitare la funzione di rapporto contrasto dinamico, ASCR è disattivato quando Modalità ECO o ELMB è attivato.
- **Controlli:** Regola il rapporto proporzioni su **“Schermo intero”** e **4:3**.
- **Filtro luce blu:** Regola il livello di energia della luce blu emessa dalla retroilluminazione a LED.



- 4:3 è disponibile solo se la sorgente di ingresso è in formato 4:3.



Fare riferimento alle indicazioni di seguito per ridurre l'affaticamento degli occhi:

- In caso di lavoro prolungato, gli utenti devono allontanarsi dal display per delle pause. Si consiglia di fare brevi pause (almeno 5 minuti) per ogni ora di lavoro continuativo al computer. Fare pause brevi e frequenti è più efficace di un'unica pausa di durata maggiore.
- Per ridurre l'affaticamento e la secchezza degli occhi, gli utenti devono riposarli mettendo a fuoco periodicamente degli oggetti che sono distanti.
- Gli esercizi degli occhi aiutano a ridurre l'affaticamento. Ripetere spesso questi esercizi. Se l'affaticamento degli occhi continua rivolgersi a un medico. Esercizi per gli occhi: (1) Guardare verso l'alto e verso il basso ripetutamente (2) Ruotare lentamente gli occhi (3) Muovere gli occhi in diagonale.
- La luce blu con elevata energia può provocare affaticamento degli occhi e degenerazione maculare senile (AMD). Filtro per la luce blu 70% (max.) per ridurre la luce blu nociva ed evitare la sindrome da visione al computer (CVS).

### 3. Colore

Selezionare il colore di immagine preferito con questa funzione.

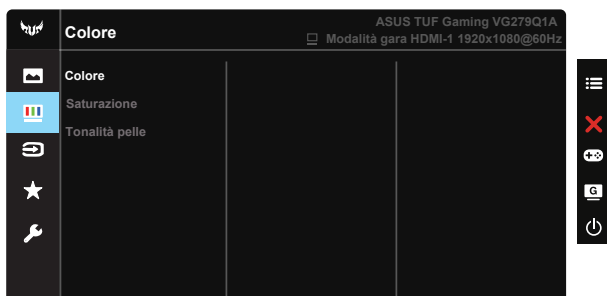

- **Colore:** Contiene tre modalità colore predefinite (**Freddo**, **Normale**, **Caldo**) ed una **Modalità Utente**.
- **Saturazione:** La gamma di regolazione è tra 0 e 100.
- **Tonalità pelle:** Contiene tre modalità colore che includono **Rossastro**, **Naturale** e **Giallastro**.



- In Modalità Utente, i colori di R (rosso), V (verde) e B (blu) sono configurabili dall'utente; la gamma di regolazione è tra 0 e 100.

### 4. Selezione input

Seleziona la sorgente di ingresso tra **HDMI-1**, **HDMI-2** o **DisplayPort**.

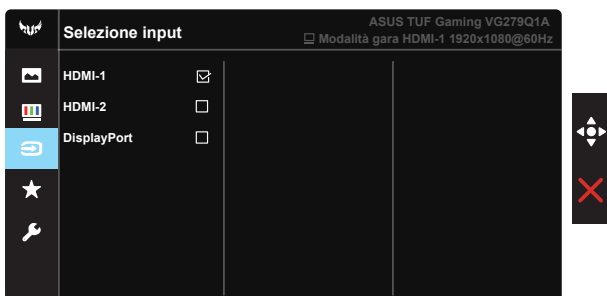

## 5. MyFavorite

Le funzioni Collegamento e Imp. Personalizzata possono essere regolate da questa funzione principale.

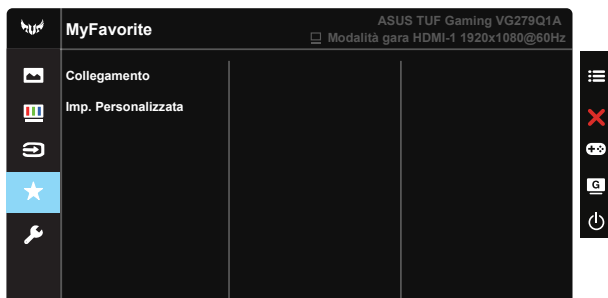

- **Collegamento:** L'utente può scegliere tra "GamePlus", "GameVisual", "Luminosità", "Contrasto", "Filtro luce blu", "Colore", "Volume" per impostare il tasto di scelta rapida.
- **Imp. Personalizzata:** È possibile eseguire le impostazioni in base alle preferenze.

## 6. Imp Sistema

Regola la configurazione del sistema.

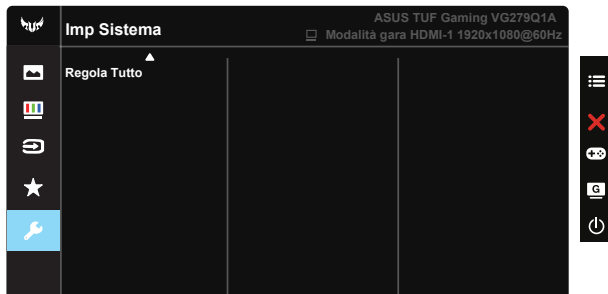

- **Lingua:** Seleziona la lingua OSD. Le opzioni sono: **Inglese, Francese, Tedesco, Spagnolo, Italiano, Olandese, Russo, Polacco, Ceco, Croato, Ungherese, Rumeno, Portoghese, Turco, Cinese semplificato, Cinese tradizionale, Giapponese, Coreano, Persiano, Tailandese e Indonesiano.**
- **Audio:** Regola il livello del volume in uscita o disattiva l'audio.
- **ECO Mode:** Attiva la modalità eco per il risparmio energetico.
- **Indicatore alimentazione:** Accende/spegne l'indicatore LED d'alimentazione.
- **Blocco tasto accensione:** Per disabilitare/abilitare il tasto d'alimentazione.
- **Blocco tasti:** Disabilita le funzioni di tutti i tasti. Premere il tasto giù per oltre cinque secondi per disabilitare la funzione di blocco tasti.
- **Impostazione OSD:** Regola Tempo attesa OSD, DDC/CI e Trasparenza del menu OSD.
- **Informazioni:** visualizza le informazioni sul monitor.
- **Regola Tutto:** Selezionare "**Si**" per riportare tutte le impostazioni sulla modalità predefinita.

## 3.2 Specifiche

<b>Modello</b>	<b>VG279Q1A</b>
Dimensioni schermo	27" W (68,6cm)
Risoluzione max.	1920X1080 a 165 Hz
Luminosità (tipico)	250cd/m <sup>2</sup>
Rapporto di contrasto intrinseco (tipico)	1000:1
Angolo di visione (CR=10)	178°(V) /178°(H)
Colori dello schermo	16,7 milioni di colori (6 bit + HI FRC)
Saturazione colore	72% NTSC
Tempo di risposta	4 ms (grigio a grigio), 1 ms MPRT
Altoparlante satellitare	2 W x 2 stereo
Uscita cuffie	Si
Audio da HDMI	Si
Ingresso HDMI	Si
Ingresso DisplayPort	Si
Consumo - acceso (max)	< 16 W* In base allo standard Energy Star 8.0
Colori coperture	Nero
Modalità di risparmio energetico	< 0,5 W
Modalità di spegnimento	< 0,5 W
Inclinazione	-5° ~ +23°
Dimensioni fisiche (LxAxP)	614,09 x 454,34 x 213,79 mm
Dimensioni fisiche senza supporto a parete VESA (LxAxP) (per supporto a parete VESA)	614,09 x 364,00 x 56,95 mm
Dimensioni involucro (LxAxP)	680 x 171 x 525 mm
Peso netto (stimato)	4,4 kg
Peso lordo (stimato)	7,4 kg
Tensione nominale	Adattatore 19 V CC, 3,42 A
Temperatura operativa	0~40°

### 3.3 Risoluzione dei problemi (FAQ)

Problema	Possibile soluzione
Il LED di alimentazione non è attivo	<ul style="list-style-type: none"><li>• Premere il tasto  per controllare se il monitor è in modalità ATTIVO.</li><li>• Controllare che il cavo di alimentazione sia collegato correttamente al monitor e alla presa di rete.</li><li>• Controllare la funzione Indicatore alimentazione nel menu principale OSD. Selezionare "ATTIVO" per attivare il LED d'alimentazione.</li></ul>
Il LED di alimentazione si accende in giallo e non appare alcuna immagine sullo schermo	<ul style="list-style-type: none"><li>• Controllare che il monitor e il computer siano in modalità ATTIVO.</li><li>• Assicurarsi che il cavo del segnale sia collegato correttamente al monitor e al computer.</li><li>• Ispezionare il cavo del segnale e assicurarsi che nessuno dei piedini sia piegato.</li><li>• Collegare il computer con un altro monitor per controllare che il computer funzioni correttamente.</li></ul>
Immagine su schermo troppo chiara o scura	<ul style="list-style-type: none"><li>• Regolare le impostazioni di Contrasto e Luminosità tramite l'OSD.</li></ul>
L'immagine sullo schermo sobbalza o nell'immagine è presente una forma d'onda	<ul style="list-style-type: none"><li>• Assicurarsi che il cavo del segnale sia collegato correttamente al monitor e al computer.</li><li>• Spostare i dispositivi elettrici che potrebbero causare interferenze elettriche.</li></ul>
L'immagine sullo schermo presenta difetti di colore (il bianco non sembra bianco)	<ul style="list-style-type: none"><li>• Ispezionare il cavo del segnale e assicurarsi che nessuno dei piedini sia piegato.</li><li>• Eseguire Ripristino tramite l'OSD.</li><li>• Regolare le impostazioni di colore Rosso / Verde / Blu o selezionare Colore tramite l'OSD.</li></ul>
Nessun audio o audio basso	<ul style="list-style-type: none"><li>• Regolare le impostazioni del volume sul monitor e sul computer.</li><li>• Assicurarsi che il driver della scheda audio del computer sia correttamente installato e attivato.</li></ul>

### 3.4 Elenco temporizzazioni supportate

#### Elenco temporizzazioni PC per l'input HDMI / DP

Risoluzione	HDMI	DP
640x480-60 Hz	V	V
640x480-67 Hz	V	V
640x480-72 Hz	V	V
640x480-75 Hz	V	V
720x400-70Hz	V	V
800x600-56 Hz	V	V
800x600-60 Hz	V	V
800x600-72 Hz	V	V
800x600-75 Hz	V	V
1024x768-60 Hz	V	V
1024x768-70 Hz	V	V
1024x768-75 Hz	V	V
1152x864-75 Hz	V	V
1280x720-60 Hz (RB)	V	V
1280x720-60 Hz	V	V
1280x720-60 Hz	V	V
1280x960-60 Hz	V	V
1280x1024-60 Hz	V	V
1440x900-60 Hz (CVT RB)	V	V
1440x900-60 Hz	V	V
1680x1050-60 Hz (CVT RB)	V	V
1680x1050-60 Hz	V	V
1920x1080-60 Hz	V	V
1920x1080-60 Hz	V	V
1920x1080-120 Hz (CEA)	V	V
1920x1080-144 Hz (CVT2)	V	V
1920x1080-165 Hz	X	V
720x480P-60 Hz	V	V
720x576P-50 Hz	V	V
1280x720P-50 Hz	V	V
1280x720P-60 Hz	V	V
1280x720P-60 Hz	V	V
1440x480P-60 Hz	V	V
1440x480P-60 Hz	V	V
1440x576P-50 Hz	V	V
1920x1080P-50 Hz	V	V
1920x1080P-60 Hz	V	V